

PRO-60 HP | PUNZONADORA HIDRÁULICA PORTÁTIL

PRO-110 HP



Características y Ventajas Principales:

- Doble efecto – Proceso totalmente automatizado de punzonado y retorno
- Amplio rango de diámetros de agujeros hasta 27mm.
- Construcción moderna
- Sistema de control inteligente con avance y detector de carga automática
- Luz indicadora de modo
- Protección contra encendidos accidentales
- Sencilla de manejar tanto en vertical como en horizontal
- Todos los puertos de conexión localizados en la parte trasera
- Amplio rango de matrices y punzones especiales
- Bomba hidráulica portátil y compacta pendiente de patente
- La Bancada de Punzonado incrementa tanto la productividad como el confort del operario



Espesor máx.

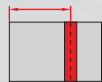

Máx. profundidad cuello



Agujero máx.



Agujero oblongo máx.



Tiempo de punzonado



Potencia de punzonado



Movimiento hidráulico de doble efecto

PRO 60 HP	13 mm.	60 mm.	27 mm.	25 x18 mm.	5 sec.	35 ton	Si
PRO 110 HP	16 mm.	110 mm.	27 mm.	25 x18 mm.	8 sec.	47 ton	Si

Especificación Técnica Punzonadora Hidráulica Portátil Doble-Efecto	Modelo Pro 60 HP	Modelo PRO 110 HP
Máx. profundidad cuello	60 mm	110 mm
Agujero máx	ø27 mm	ø27 mm
Agujero oblongo máx.	25 x 18 mm.	25 x 18 mm
Tiempo de punzonado	5 seg	8 seg
Máx. espesor de chapa	13 mm	16 mm
Potencia de punzonado	35 ton	47 ton
Presión de Trabajo	700 bar	700 bar
Peso	20 kg	35 kg
Código de producto	GLW-0522-10-00-00-1	GLW-0507-10-00-00-0

Dimensiones generales

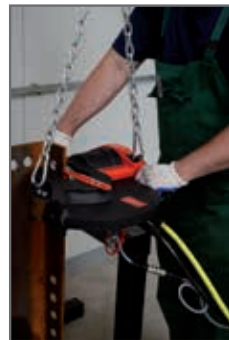
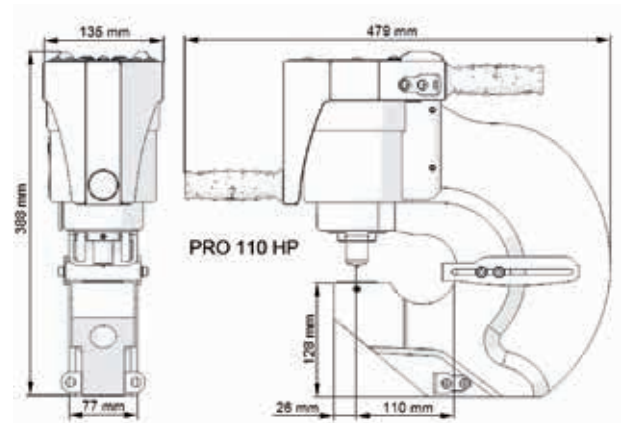
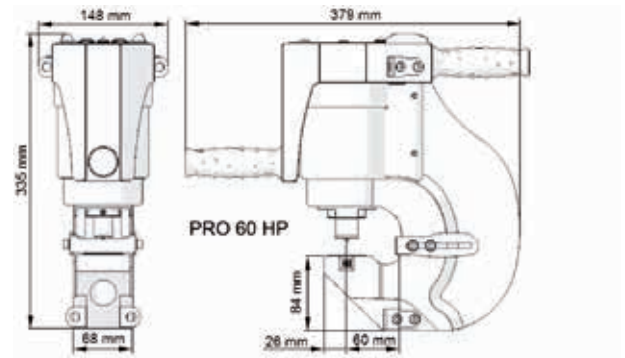

Lista para trabajar en posición vertical y horizontal

Bomba Hidráulica Doble-Efecto modelo HPP 700/1.5	
Voltaje*	230V/50Hz; 115V/80Hz
Potencia	1.500 W
Presión de Trabajo	700 bar
Caudal	1.5 L/min.
Capacidad de aceite	10 L
Código de producto	ZSL-0517-10-20-00-0
	HPP-700/1,5 /220-240V/50Hz

Localización ergonómica de puertos en la parte trasera

*Contacte con su distribuidor para otros voltajes



Bomba hidráulica portátil con espacio de apoyo para transportar la punzonadora



Equilibrador para PRO 60 HP
Ref.: BLN-000004

Equilibrador para PRO 110 HP
Ref.: BLN-000005

Personalice su puesto de trabajo con una amplia variedad de accesorios opcionales.

Sistema Grúa

Ref.: ZUR-0517-15-00-00-0



Regulación sencilla y ajuste fácil de la altura y control de equilibrio.



Brazo grúa y 2 soportes con ruedas que permiten una manipulación sencilla de la punzonadora y del equipo hidráulico como un único conjunto.



Solución única que hace su trabajo tan eficiente y cómodo como nunca antes.

Rueda deslizadera

Ref.: PRW-0507-90-00-00-0

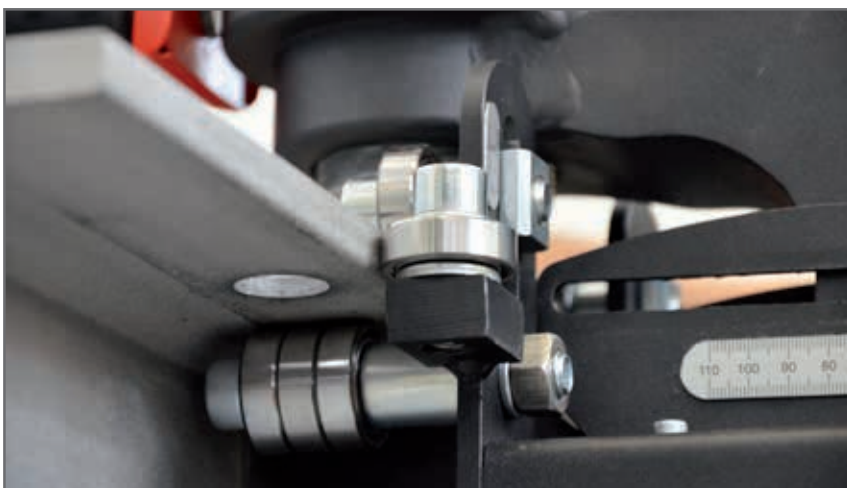

Permite un movimiento lineal suave y eficiente a lo largo de la pieza de trabajo.



Soporte para banco de trabajo con pedal

Ref.: ZST-0507-91-00-00-0





No se necesitan equilibradores ni grúa para mantener la punzonadora en posición. El operario puede manejar los botones de arranque y paro en la misma máquina o mediante los pedales.





Función de manos libres mediante control de la máquina con pedal en la configuración de banco de trabajo.

Punzones y matrices

Herramientas Punzonadoras hidráulicas		
Oblongo [mm]	Punzón - código	Matriz - código
16x8	STM-0507-30-13-00-0	MTY-0507-70-13-00-0
18x9	STM-0507-30-12-00-0	MTY-0507-70-12-00-0
18x11	STM-0507-30-11-00-0	MTY-0507-70-11-00-0
20x10	STM-0507-30-10-00-0	MTY-0507-70-10-00-0
20x12	STM-0507-30-09-00-0	MTY-0507-70-09-00-0
20x14	STM-0507-30-08-00-0	MTY-0507-70-08-00-0
22x11	STM-0507-30-07-00-0	MTY-0507-70-07-00-0
22x14	STM-0507-30-06-00-0	MTY-0507-70-06-00-0
24x12	STM-0507-30-05-00-0	MTY-0507-70-05-00-0
25x9	STM-0507-30-04-00-0	MTY-0507-70-04-00-0
25x12	STM-0507-30-03-00-0	MTY-0507-70-03-00-0
25x13	STM-0507-30-02-00-0	MTY-0507-70-02-00-0
25x14	STM-0507-30-01-00-0	MTY-0507-70-01-00-0
25x18	STM-0507-30-00-00-0	MTY-0507-70-00-00-0

Posibilidad de diferentes herramientas bajo pedido - en medidas imperiales o métricas.

Herramientas Punzonadoras hidráulicas			
Diámetro [mm]	Punzón - código	Matriz - código	Matriz 5° - código
7	STM-0507-20-18-00-0	MTY-0507-40-18-00-0	-
8	STM-0507-20-17-00-0	MTY-0507-40-17-00-0	-
9	STM-0507-20-16-00-0	MTY-0507-40-16-00-0	MTY-0507-50-16-00-0
10	STM-0507-20-15-00-0	MTY-0507-40-15-00-0	MTY-0507-50-15-00-0
11	STM-0507-20-14-00-0	MTY-0507-40-14-00-0	MTY-0507-50-14-00-0
12	STM-0507-20-13-00-0	MTY-0507-40-13-00-0	MTY-0507-50-13-00-0
13	STM-0507-20-12-00-0	MTY-0507-40-12-00-0	MTY-0507-50-12-00-0
14	STM-0507-20-11-00-0	MTY-0507-40-11-00-0	MTY-0507-50-11-00-0
15	STM-0507-20-10-00-0	MTY-0507-40-10-00-0	MTY-0507-50-10-00-0
16	STM-0507-20-09-00-0	MTY-0507-40-09-00-0	MTY-0507-50-09-00-0
17	STM-0507-20-08-00-0	MTY-0507-40-08-00-0	MTY-0507-50-08-00-0
18	STM-0507-20-07-00-0	MTY-0507-40-07-00-0	MTY-0507-50-07-00-0
19	STM-0507-20-06-00-0	MTY-0507-40-06-00-0	MTY-0507-50-06-00-0
20	STM-0507-20-05-00-0	MTY-0507-40-05-00-0	MTY-0507-50-05-00-0
21	STM-0507-20-04-00-0	MTY-0507-40-04-00-0	MTY-0507-50-04-00-0
22	STM-0507-20-03-00-0	MTY-0507-40-03-00-0	MTY-0507-50-03-00-0
23	STM-0507-20-02-00-0	MTY-0507-40-02-00-0	MTY-0507-50-02-00-0
24	STM-0507-20-01-00-0	MTY-0507-40-01-00-0	MTY-0507-50-01-00-0
25	STM-0507-20-00-00-0	MTY-0507-40-00-00-0	MTY-0507-50-00-00-0
26	STM-0507-20-19-00-0	MTY-0507-40-19-00-0	MTY-0507-50-19-00-0
27	STM-0507-20-20-00-0	MTY-0507-40-20-00-0	MTY-0507-50-20-00-0



S.G.I. GALEA S.L.

Pol. Ind. Urazandi 48950 Asúa-Erandio (Vizcaya)
Tel.: 902 30 08 30 · Fax: 944 71 24 28
e-mail: info@galea.es · web: www.galea.es